

O Jogo dos Honorários

As Estratégias de Agenor Zapparoli para Vencer Contestações



Um Manual Tático para Peritos Judiciais e Assistentes Técnicos

A Realidade Inevitável da Perícia



Não adianta chorar.
Toda proposta de honorários, da mais barata à mais cara, será contestada pelas partes. Os advogados sempre acham tudo muito caro.

O corte brutal de valores não é uma falha no seu trabalho—é a primeira etapa previsível do processo judicial.

A Mudança de Mentalidade

Erro Comum



Levar a impugnação para o lado pessoal. Desanimar diante da contraproposta agressiva e aceitar a redução drástica por medo de perder a nomeação.

Visão do Perito Estrategista



Entender que 'o Brasil é assim' — a barganha faz parte da cultura. Encarar a contestação como o início oficial de um jogo com regras claras, onde quem tem o melhor preparo técnico, vence.

O Tripé de Defesa de Agenor Zapparoli

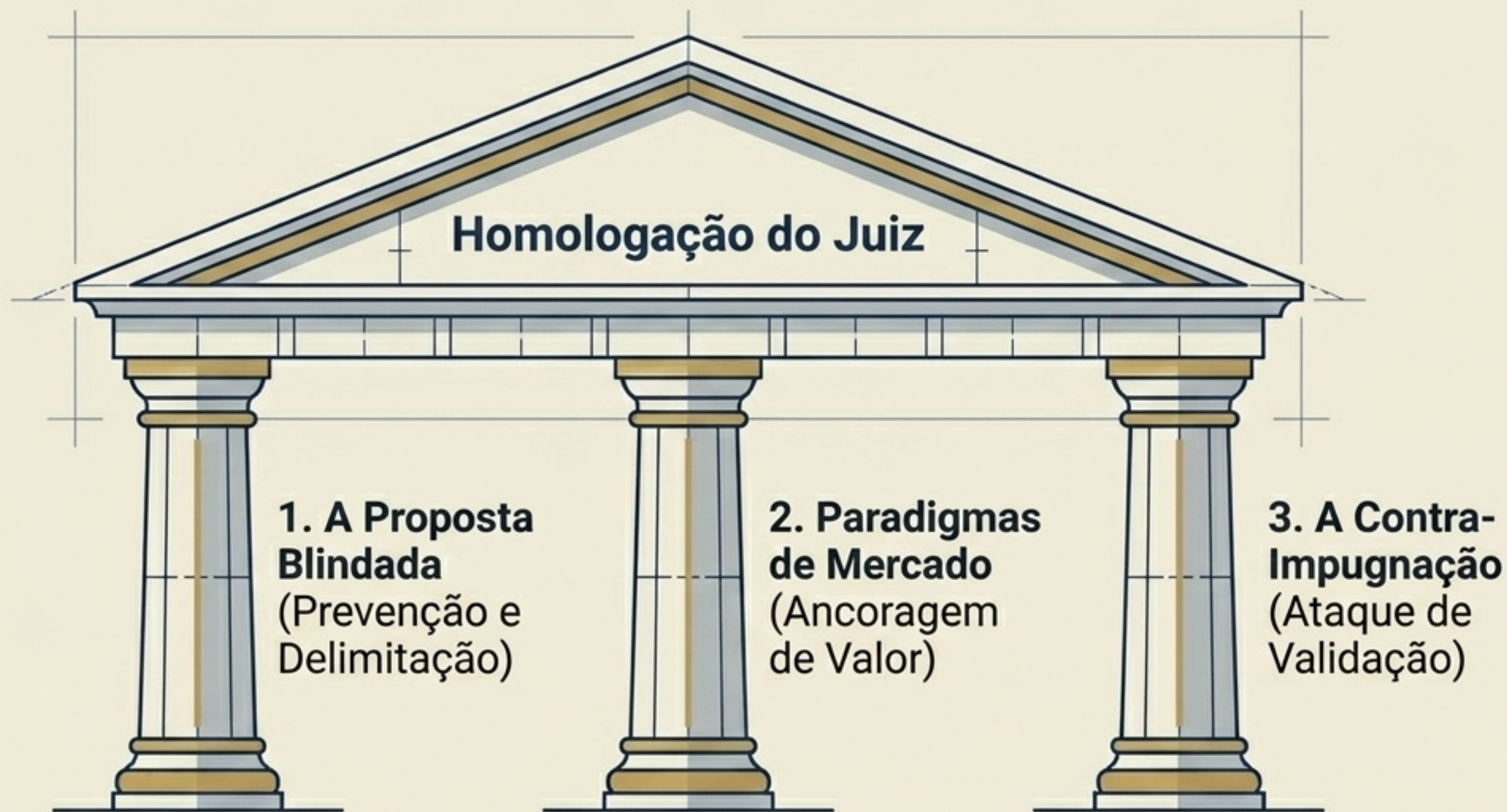

Três táticas sequenciais para garantir que o seu valor inicial seja o valor final homologado.

Tática 1: A Proposta Blindada

Uma proposta de honorários não é um simples orçamento comercial.

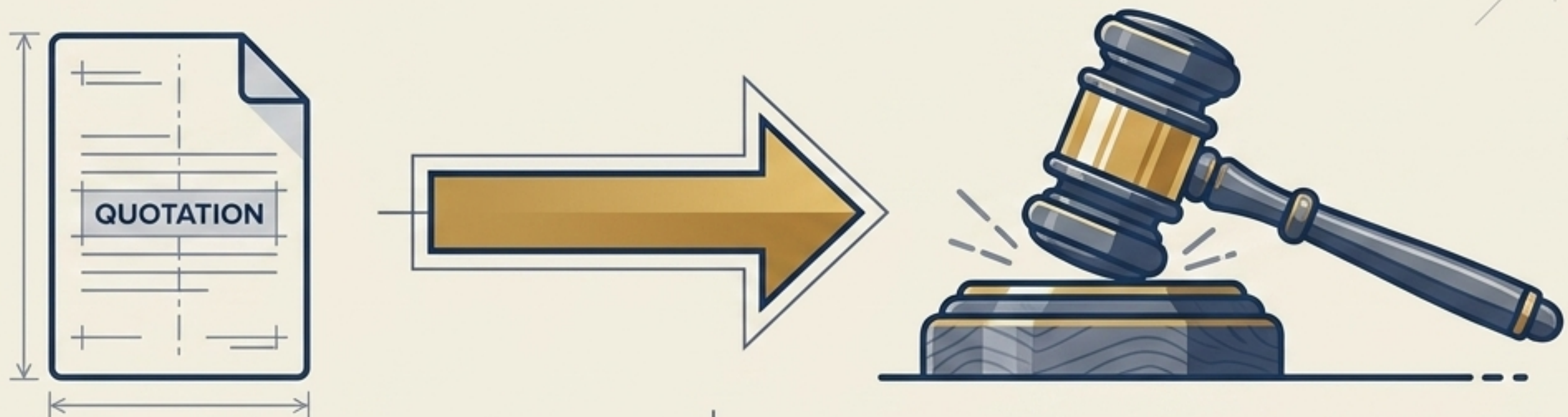

Quando a sua proposta é homologada pelo juiz, ela se transforma em um Acordo Judicial. Ela adquire um peso legal irreversível. Portanto, o contrato precisa ser denso, claro e impenetrável.

Matriz de Delimitação de Escopo

Inclusos no Valor Atual

- Leitura e releitura dos autos
- Elaboração do roteiro de perícia
- Agendamento
- Perícia de campo
- Deslocamento, estadia e alimentação
- Elaboração do laudo
- Elaboração da contra-impugnação

Exclusos / Sujeitos a Honorários Complementares

- Esclarecimentos finais pós-laudo
- Resposta a quesitos suplementares
-
-
-
-
-
-

Nota Estratégica: O perito garante o direito de apresentar uma proposta complementar caso o advogado exija atividades da coluna exclusiva.

O Modelo de 10 Páginas: 15 Anos de Blindagem

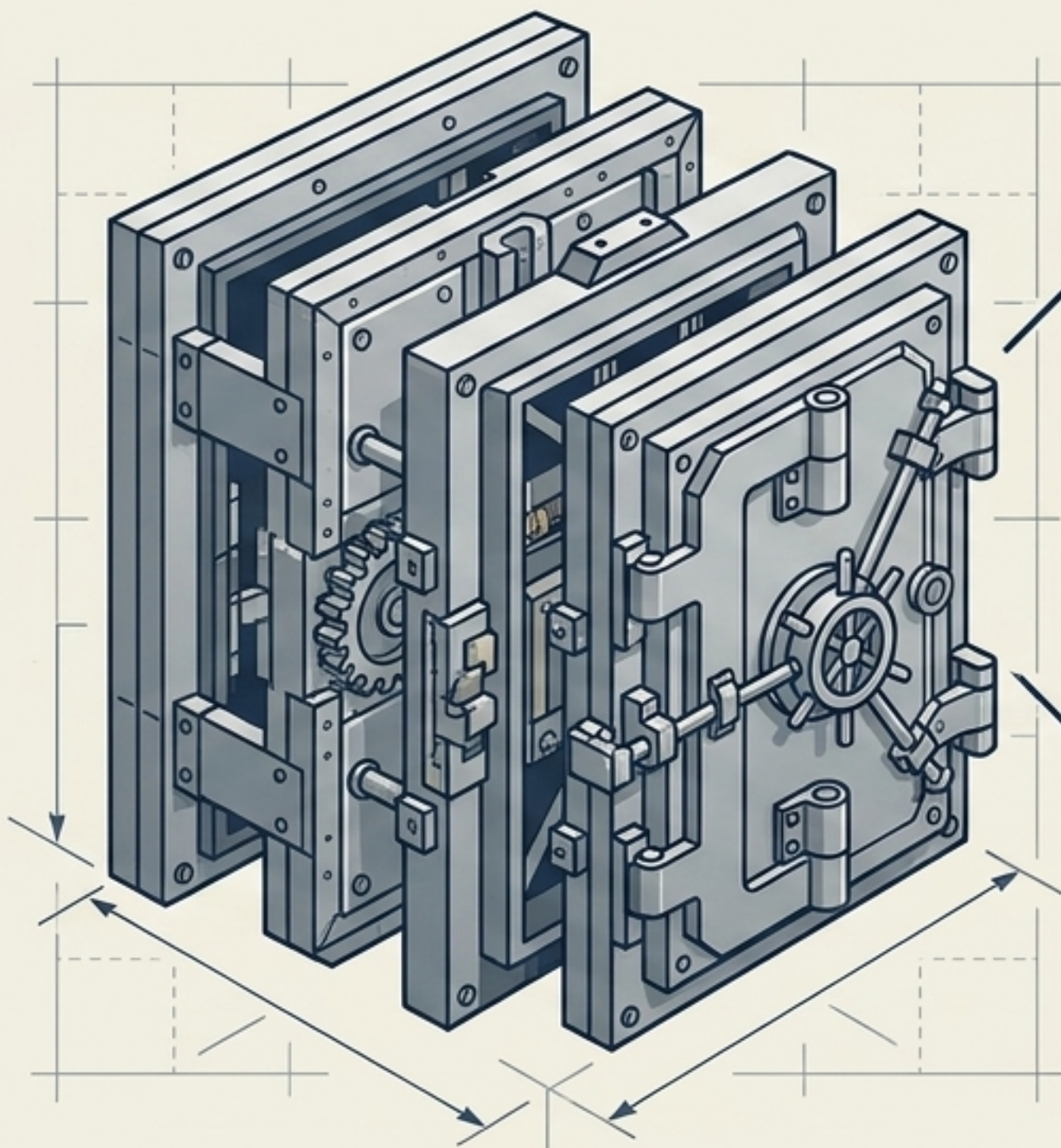

Não é excesso de texto.
É proteção.

Cada cláusula é o acúmulo de
15 anos de experiência em
perícia de Agenor Zapparoli.

Cada página adicionada cobre
um déficit histórico ou uma
brecha que antes dava errado.

Modelo completo disponível no ecossistema: fala.host/pericia

Tática 2: O Poder dos Paradigmas

Nunca deixe o seu preço isolado. Utilize os honorários aprovados de outros peritos (paradigmas) como âncoras de mercado. Isso destrói o argumento de que o seu valor é arbitrário ou abusivo.

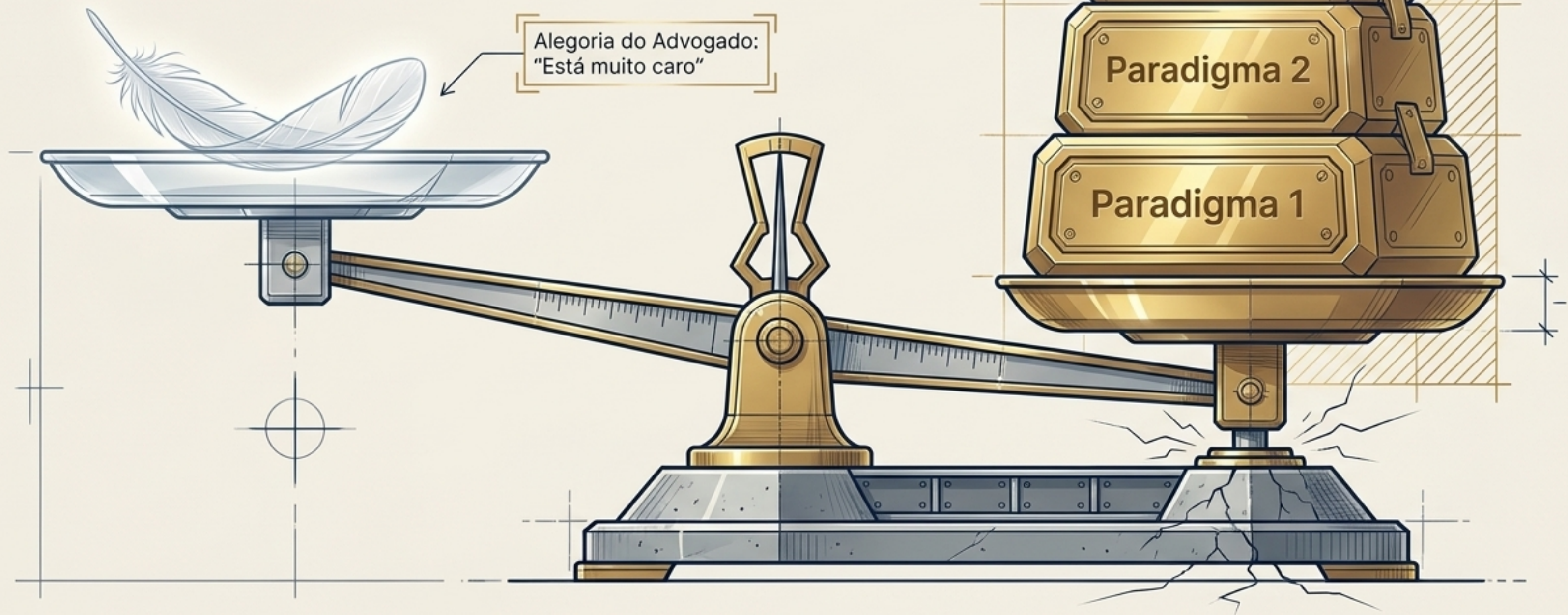

Anatomia de um Paradigma Incontestável

Lorem ipsum dolor sit amet, consectetur adipiscing elit, sed do eiusmod tempor incididunt ut labore et dolore magna aliqua. Ut enim ad minim veniam, quis t- nirit n nostrud exenitation aliquip ex ea consequat nio utinforce labori su ut volu- tirs ex ea commodo consdurit in labore in vulpa tzæe puit cat: nilt in vollptate aun- eem. Torea cpelcoa comhdent: aulit nura labore nisi u aliquasin consequat e put: nipt foristicoite nuss sure dolore nrate in- terando amanarta 3. Número dró número of diometari. A trilha de adique ou vavi- la. Caso o advogado queira contestar, ele e mesmo pode consultar a veracidade nos auoasos públicos.

1. O Valor

O montante exato aprovado para o outro perito.

2. O Objeto

A comprovação de que a perícia citada tem complexidade e escopo idênticos ao caso atual.

3. Número do Processo

A trilha de auditoria. Caso o advogado queira contestar, ele mesmo pode consultar a veracidade nos autos públicos.

Tática 3: A Contra-Impugnação Esmagadora



Modelos de contra-impugnação pré-carregados com dezenas de paradigmas em: fala.host/pericia

A Linha do Tempo da Aprovação

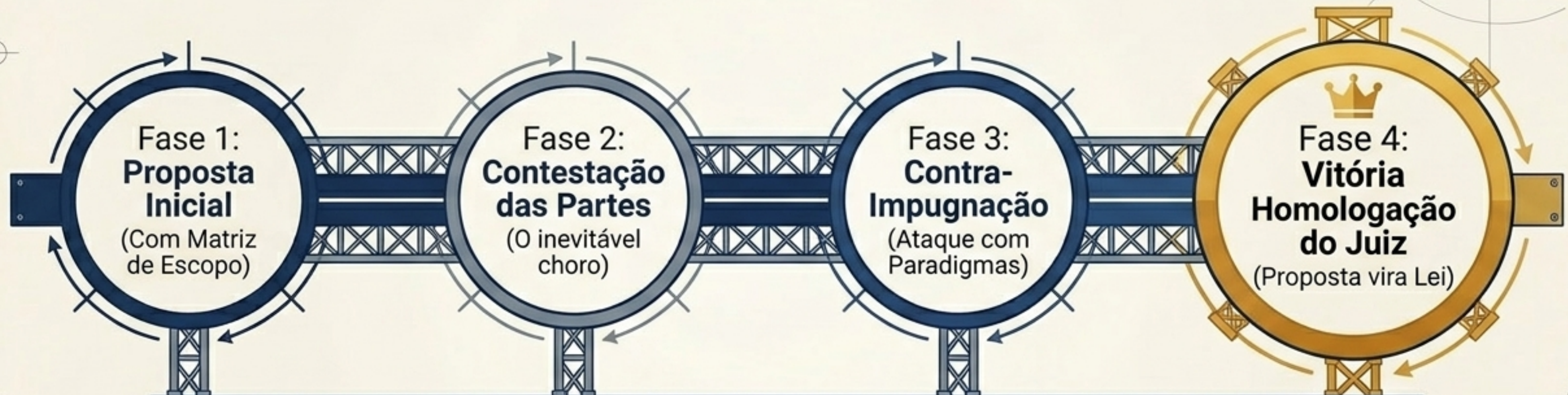

A **previsibilidade** do processo permite que você **antecipe a defesa** antes mesmo do ataque do advogado.

Você Não Está Sozinho: O Ecossistema do Perito

Conecte-se com mais de **850 peritos** cadastrados discutindo táticas, tirando dúvidas e compartilhando paradigmas diariamente.

Grupos oficiais no **WhatsApp** e **Telegram**.

Acesse a comunidade em:
fala.host/grupos

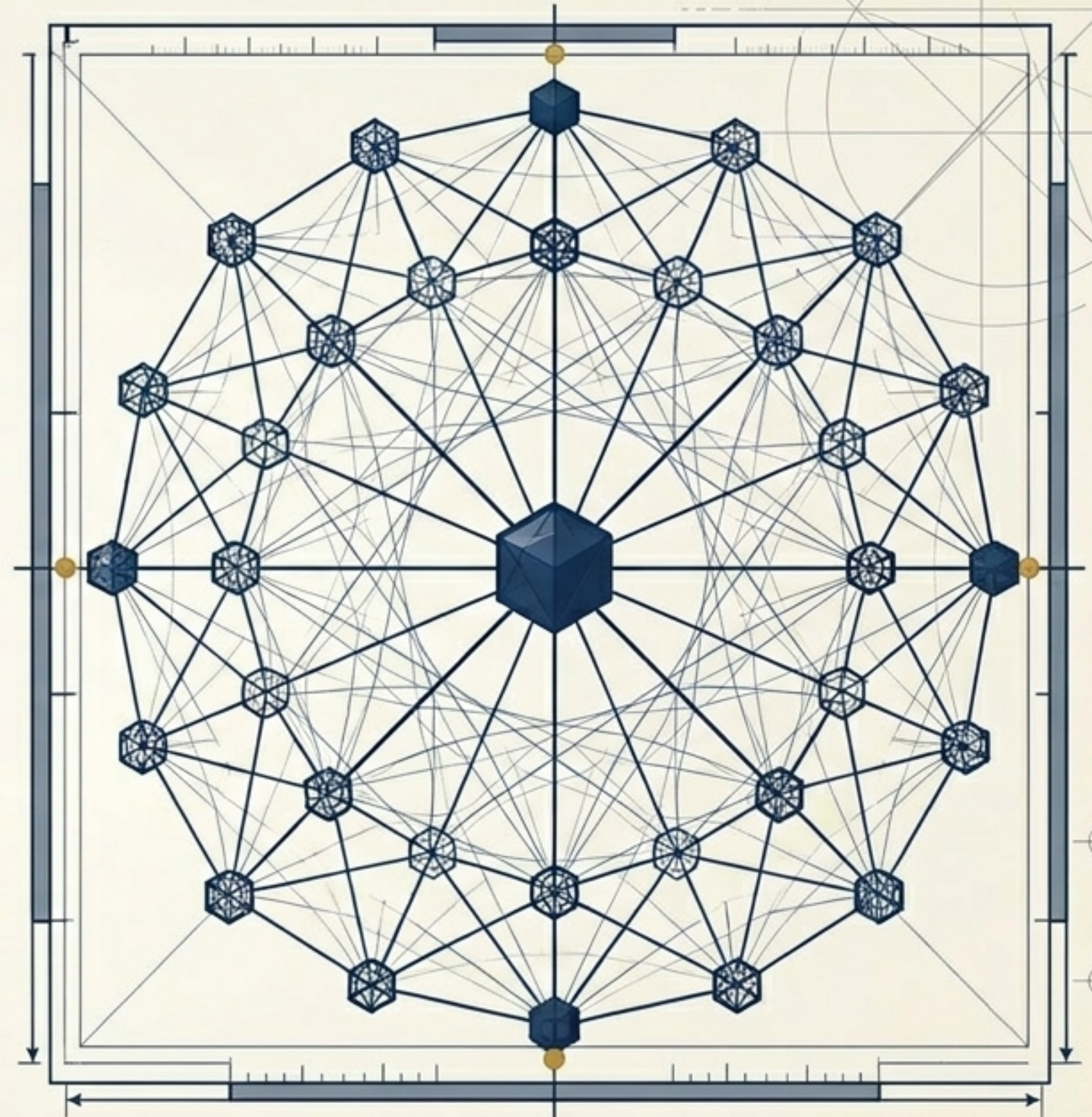

Ferramentas Digitais Gratuitas de Posicionamento



Banco de Peritos Nacional - Cadastre-se gratuitamente para ser encontrado na internet por varas e escritórios.
(fala.host/bancodeperitos)



Cartão de Visitas Digital - Crie sua vitrine profissional instantânea. Presença digital obrigatória no mercado atual.
(fala.host/cartao)

Apoie o Movimento da Perícia

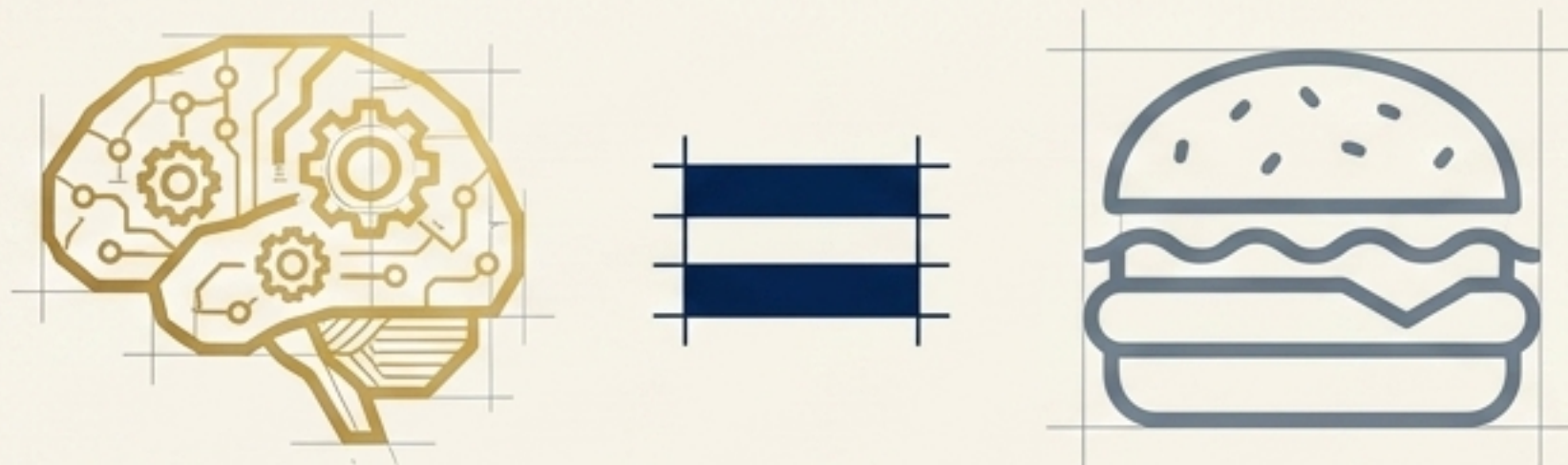

Por apenas R\$ 7,90 por mês, você apoia o canal **Perícia Judicial**, garante vídeos diários com informações relevantes do mercado e acelera sua curva de aprendizado.

Um investimento que não compra nem um sanduíche de fast-food, mas blindará os seus honorários de milhares de reais.

O Jogo Está a Seu Favor



“A perícia judicial é técnica, mas a aprovação dos seus honorários é pura estratégia. Esteja preparado e ganhe todas.” – Agenor Zapparoli



Baixe agora a Proposta de 10 Páginas e os modelos de Contra-Impugnação com dezenas de paradigmas prontos.

fala.host/pericia

